

TIMBER FRAME

Lösungen für die Planung und Konstruktion im Holzrahmenbau



 **rothoblaas**

Solutions for Building Technology

ANWENDUNGSBEREICHE

INNENAUSBAU MIT FENSTERANSCHLUSS

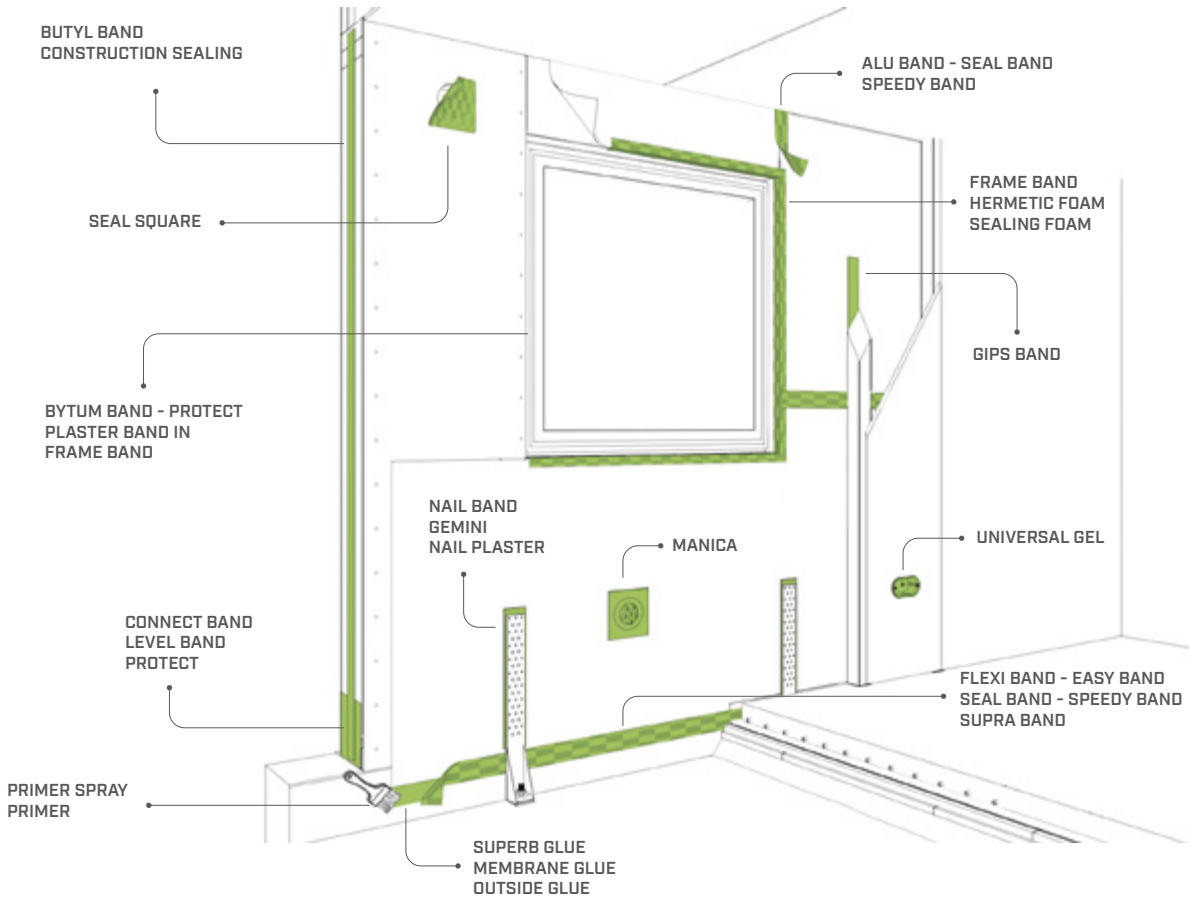

DACH UND WAND

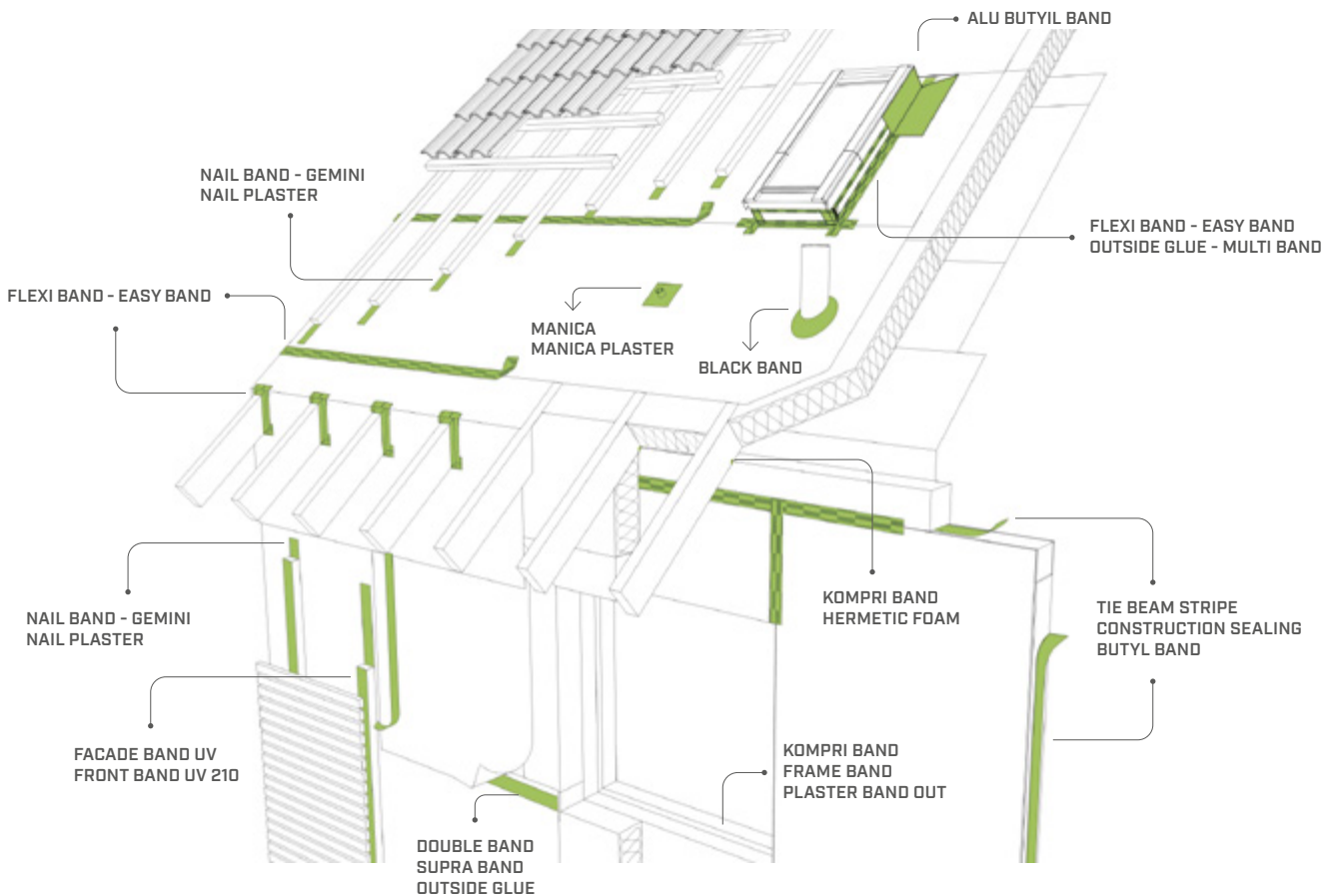

QUALITÄT IM BAUWESEN

Im modernen Bauwesen sind einige Themenbereiche in den Vordergrund gerückt, die noch vor wenigen Jahren als zweitrangig galten: Energieeinsparung, Verringerung von Lärmemissionen, Widerstand gegen Erdbeben und andere Naturkatastrophen sind Aspekte, die in engem Zusammenhang mit der Anwendung moderner Technologien und qualitativ hochwertiger Produkte stehen.

INSPEKTIONSINSTRUMENTE

Beim **BLOWER DOOR TEST** wird das Gebäude einem Über- bzw. Unterdruck von 50 Pa ausgesetzt und man misst die Menge der Luft, die durch die Oberflächen der Gebäudehülle austritt. Der Wert n_{50} [1/h] steht für das Verhältnis zwischen dem in einer Stunde verloren gegangenen Luftvolumen und dem Gesamtvolumen des Gebäudes.

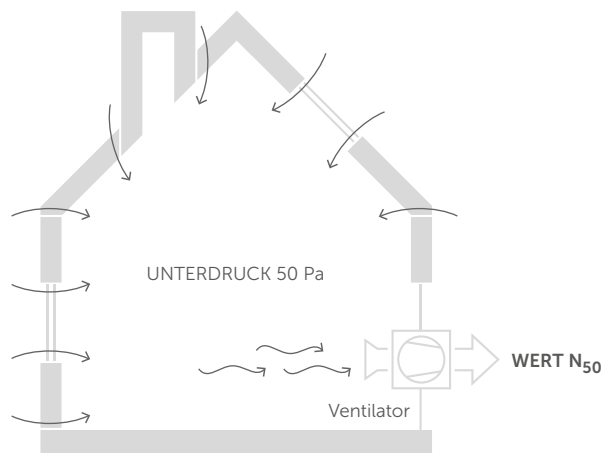

WERTE N_{50} [1/h]

- Passivhaus $\leq 0,6/h$
- Niedrigenergiehaus $\leq 2,0/h$
- Gebäude mit Belüftungsanlage $\leq 1,5/h$
- Traditionelles Gebäude $\leq 3,0/h$

REDUZIERUNG DES ENERGIEVERBRAUCHS

Zahlreiche Studien weisen darauf hin, dass der Energieverbrauch von Gebäuden mehr als 40% der CO_2 -Emissionen weltweit verursacht.

Es ist somit unerlässlich, schon bei der Planung möglichen Energieeinsparungen und Umweltverträglichkeit mehr Bedeutung beizumessen.

MATERIALIEN

Holz als nachhaltiges Material.

RAUMLUFTQUALITÄT

Gesündere Luft, höhere Lebensqualität.

ERNEUERBARE QUELLEN

Ökologische Nachhaltigkeit und Primärenergien.

BELÜFTUNG

Kontrollierter Luftaustausch für optimalen Komfort.

WASSER

Reduzierung des Wasserverbrauchs.

STANDORT

Bedeutung von Ausrichtung und Solarenergiegewinnung.

DETAILS

Die Beständigkeit von Holz ist eng mit seinem Schutz vor Wasser verbunden: Um Einsickerungen von außen, Feuchtigkeitsaufstieg vom Untergrund und ungeeignete Versiegelungen zu vermeiden, ist eine korrekte Verlegung erforderlich.

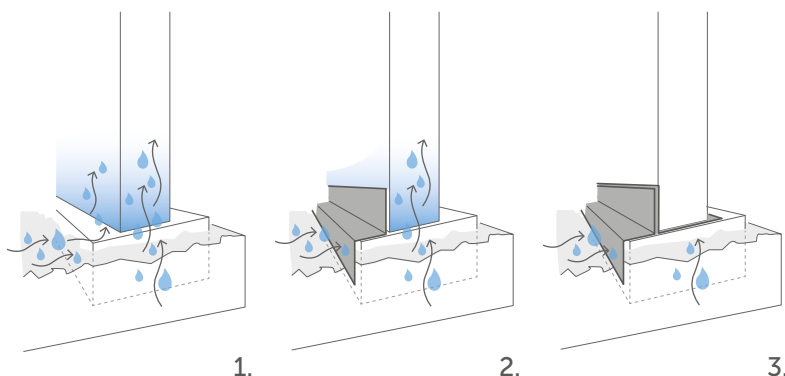

1. KRITISCHE PUNKTE

Feuchtigkeit von außen und unten.

2. SEITLICHER SCHUTZ

Bitumen-Bahnen, Bitumen-Streifen.

3. VERTIKALER SCHUTZ

Wasserundurchlässige durchgehende Bitumenbahnen, Bitumen- und Butyl-Streifen.

ALU START

ALUMINIUMSYSTEM ALS RICHTSCHWELLE VON GEBÄUDEN



FOKUS	Nivellierung von Wandelementen
BREITE	100 bis 160 mm
FESTIGKEIT	Scher- und Zugkräfte
BEFESTIGUNGEN	LBA, LBS, SKR-E, AB1, VIN-FIX PRO, EPO-FIX PLUS

CONNECT BAND

ABDICHTUNG GEGEN AUFSTEIGENDE FEUCHTIGKEIT

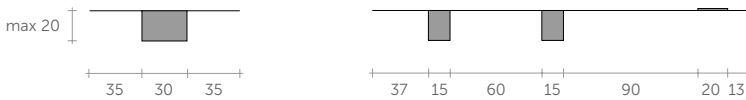

FOKUS	Ausgleich von Toleranzen durch aufgebrachte Bänder
MATERIAL	EPDM mit selbstausdehnenden Bändern aus imprägniertem Polyurethanschaum
ABMESSUNGEN	100 mm x 25 m 250 mm x 25 m

LEVEL BAND

SCHWELLEN- UND WANDDICHTUNG

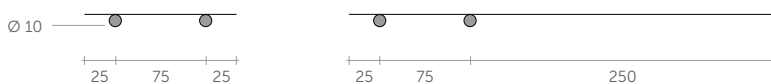
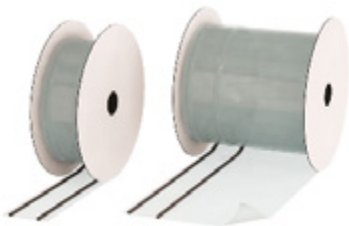

FOKUS	Ausgleich von Toleranzen durch aufgebrachte Bänder
MATERIAL	Polyethylen (PE) und Profile aus geschlossenzelligem EPDM
ABMESSUNGEN	125 mm x 25 m 350 mm x 25 m

PROTECT

VERPUTZBARER SELBSTKLEBENDER BUTYLSTREIFEN



EN 13956



FOKUS	Variabler Einsatzbereich an Schwelle und Wand
MATERIAL	Klebendes Butylgemisch mit Trägermaterial aus Polypropylen-Gewebe (PP) und Trennfolie
ABMESSUNGEN	330 mm x 10 m 500 mm x 10 m
STÄRKE	1 mm

GROUND BAND

SELBSTKLEBENDE BITUMENBAHN



EN 13707
EN 13969
EN 14967

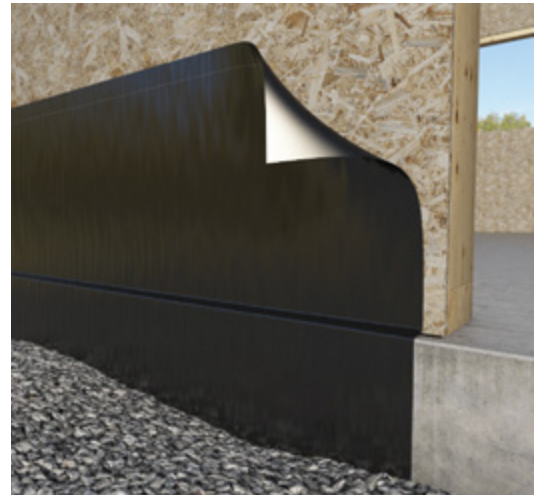

FOKUS	Selbstklebend und Selbstabdichtend
MATERIAL	Bitumen-Gemisch, aufgetragen auf einer Folie aus Polyethylen (PE) hoher Dichte, mit Trennfolie
ABMESSUNGEN	200 mm x 20 m 500 mm x 20 m 1000 mm x 20 m
STÄRKE	1,5 mm

SKR-E

SCHRAUBBARER ANKERDÜBEL FÜR BETON CE1



R120



SEISMIC C2



ETA-19/0100



FOKUS	Schraube für Beton
KOPF	Sechskantkopf mit Tellerkopf
DURCHMESSER	8 bis 16 mm
LÄNGE	80 bis 290 mm

WHT

ZUGANKER



ETA-11/0086



FOKUS	Zugverbindungen
HÖHE	340 bis 740 mm
STÄRKE	3,0 mm
BEFESTIGUNGEN	LBA, LBS, VIN-FIX PRO, EPO-FIX PLUS

TITAN F

SCHERWINKEL



ETA-11/0496



FOKUS	Scherverbindungen
HÖHE	71 mm
STÄRKE	3,0 mm
BEFESTIGUNGEN	LBA, LBS, VIN-FIX PRO, EPO-FIX PLUS, SKR, AB1

WZU

ZUGANKER



ETA



FOKUS	Holzständerbefestigung
HÖHE	90 bis 480 mm
STÄRKE	2,0 bis 4,0 mm
BEFESTIGUNGEN	LBA, LBS, VIN-FIX PRO

Entdecken Sie die gesamte Palette an **HOLZBAUVERBINDER** auf unserer Website oder fragen Sie den Handelsvertreter Ihres Vertrauens nach dem Katalog. www.rothoblaas.de

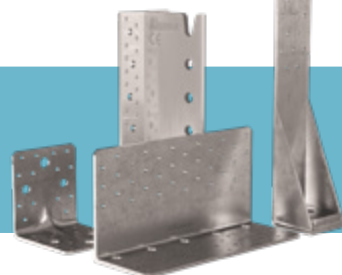

WHT PLATE C CONCRETE

PLATTEN FÜR ZUGKRÄFTE

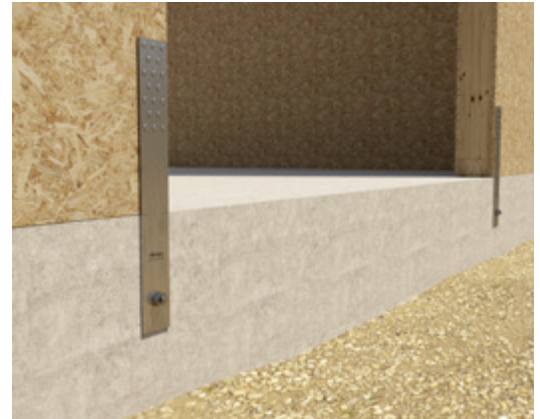

FOKUS	Zugverankerungen an Beton
HÖHE	440 540 mm
STÄRKE	3,0 mm
BEFESTIGUNGEN	LBA, LBS, SKR, VIN-FIX PRO, EPO-FIX PLUS

TITAN PLATE T TIMBER

SCHERPLATTEN



FOKUS	Scherverbindung Holz-Holz
HÖHE	200 300 mm
STÄRKE	3,0 mm
BEFESTIGUNGEN	LBA, LBS

LBV

LOCHBLECHE



FOKUS	Verbindung auf Zug
HÖHE	120 bis 1200 mm
STÄRKE	1,5 bis 2,5 mm
BEFESTIGUNGEN	LBA, LBS



Konstruieren Sie auf einfache, schnelle und intuitive Weise!
Entdecken Sie, wie einfach es ist, optimale Lösungen für Ihre Projekte zu finden. www.rothoblaas.de



MATERIALIEN UND BESCHICHTUNG

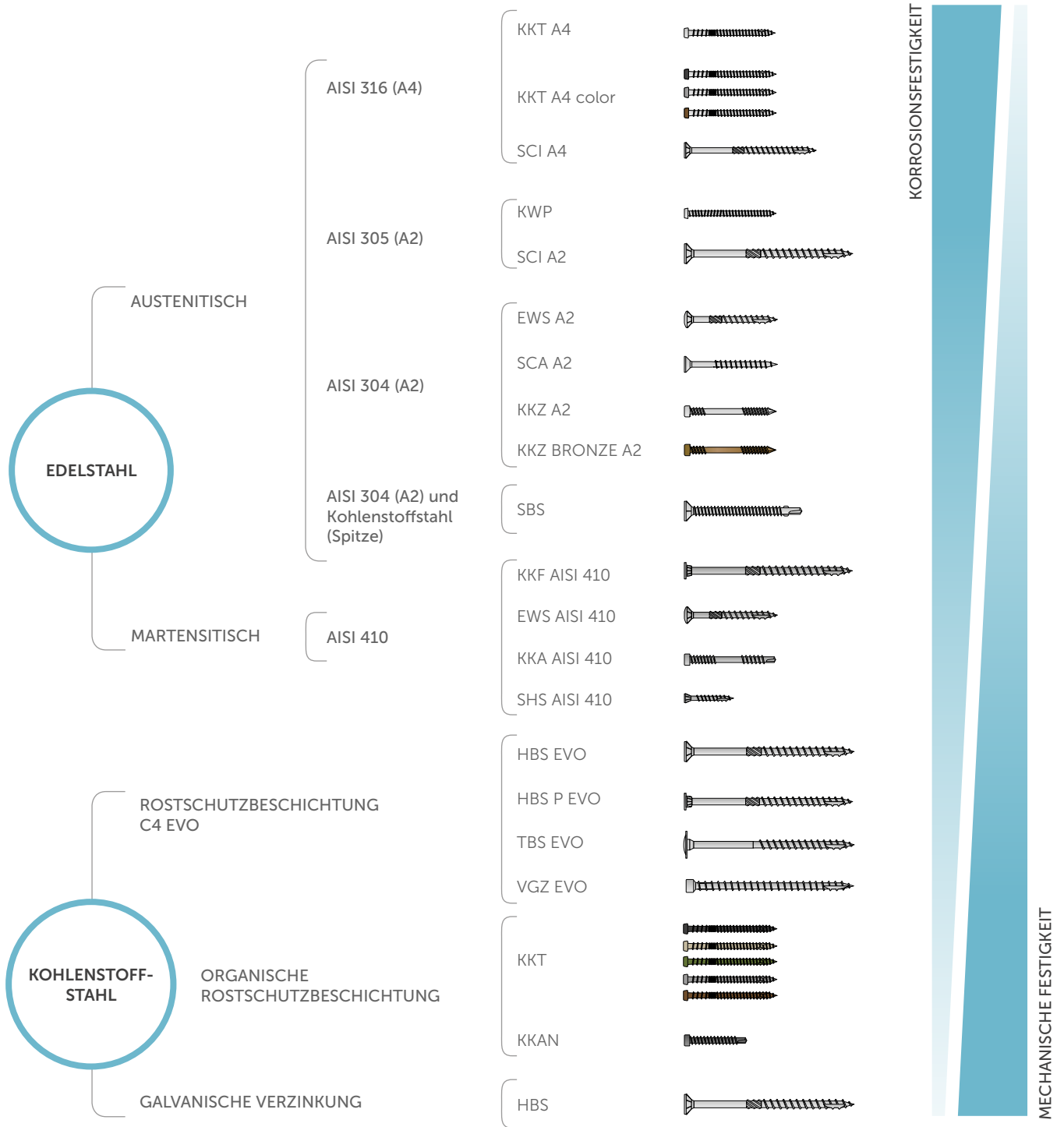

C4 EVO COATING

Eine Mehrschicht-Beschichtung bestehend aus:

- Einer äußeren, etwa 15-20 µm dünnen Funktionsschicht mit Epoxidmatrix und Aluminiumflakes, die der Beschichtung optimale Beständigkeit gegen mechanische und thermische Beanspruchungen verleiht. Die Aluminiumflakes dienen bei Bedarf als kathodisches Operelement für das Grundmetall der Schraube.
- Einer zentralen Adhäsionsschicht für die äußere Funktionsschicht.
- Einer inneren, etwa 4 µm Mikrometer dünnen Zinkschicht als zusätzlicher Korrosionsschutz.

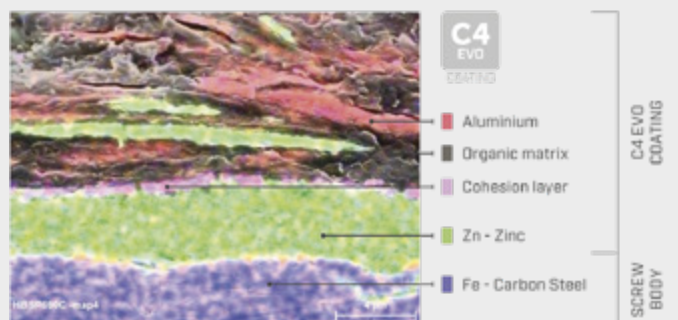

DACH-WAND-VERBINDUNGEN

BEANSPRUCHUNG AUSSERHALB DER ACHSE

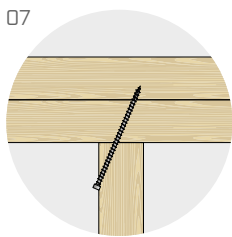
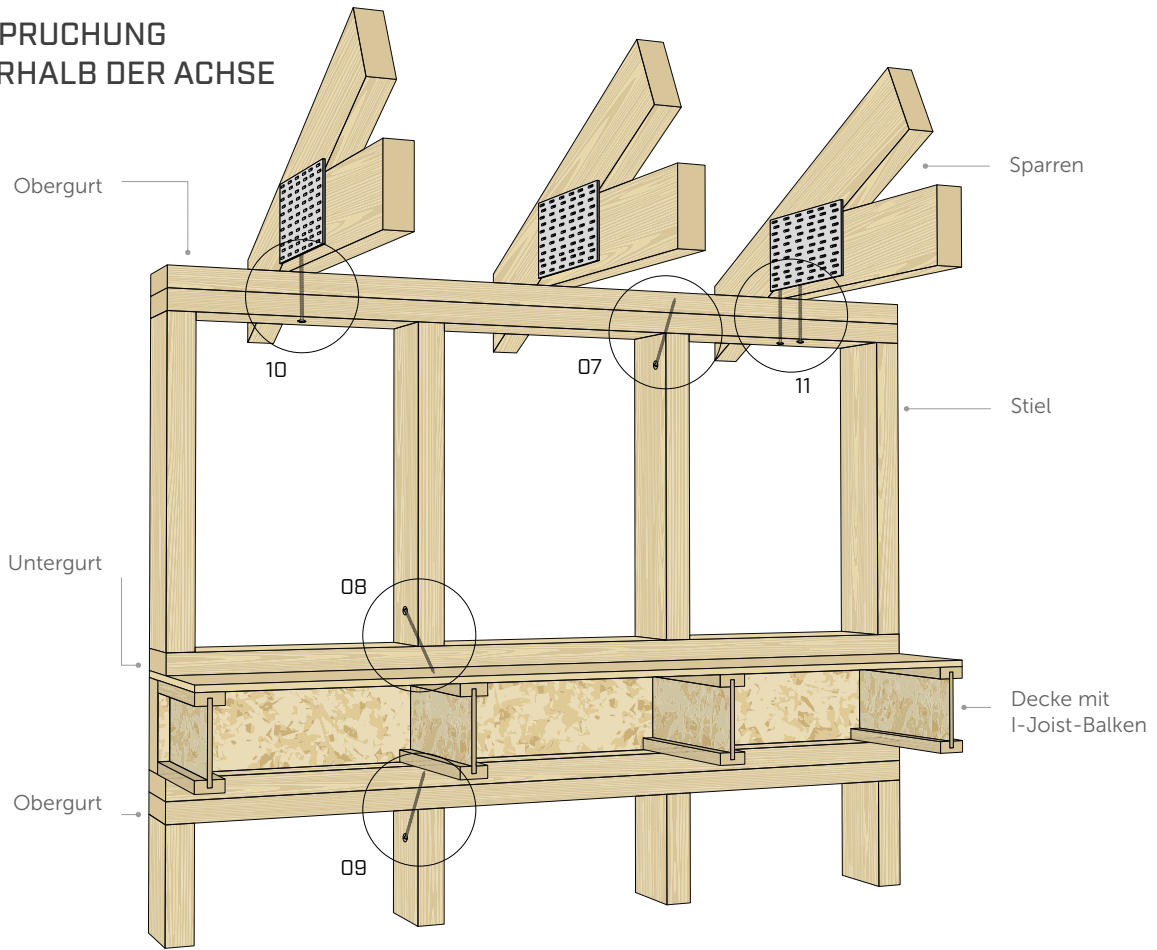

Verbindung Stiel-Randbalken mit einem geneigten Verbinder

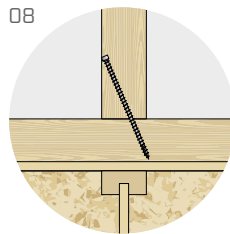

Verbindung Stiel-Randbalken mit einem geneigten Verbinder

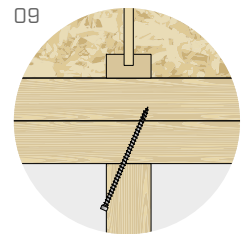

Verbindung Stiel-Randbalken mit einem geneigten Verbinder

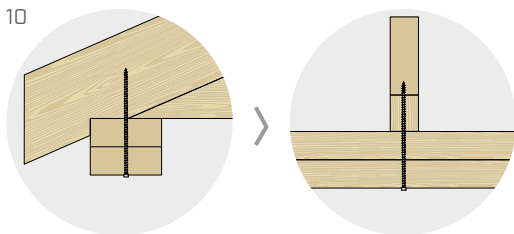

Verbindung Obergurt-Sparren-Randbalken mit einem geneigten Verbinder

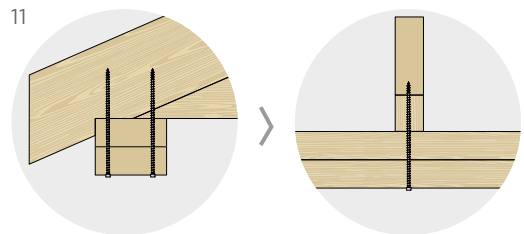

Verbindung Obergurt-Sparren mit zwei vertikalen Verbindern

Entdecken Sie die gesamte Palette an **HOLZBAUSCHRAUBEN UND -VERBINDER** auf unserer Website oder fragen Sie den Handelsvertreter Ihres Vertrauens nach dem Katalog. www.rothoblaas.de



HBS

SENKKOPFSCHRAUBE



FOKUS	Sehr umfangreiches Produktsortiment
KOPF	Senkkopf mit Unterkopfräsrippen
DURCHMESSER	3,5 bis 12,0 mm
LÄNGE	30 bis 600 mm

HBS SOFTWOOD BULK

SENKKOPFSCHRAUBE

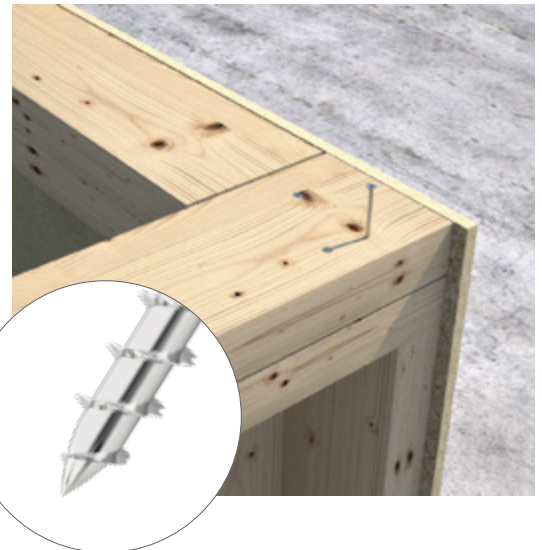

FOKUS	Großpackung
KOPF	Senkkopf mit Unterkopfräsrippen
DURCHMESSER	5,0 und 6,0 mm
LÄNGE	60 bis 160 mm

HBS COIL

GEBUNDENE HBS-SCHRAUBEN

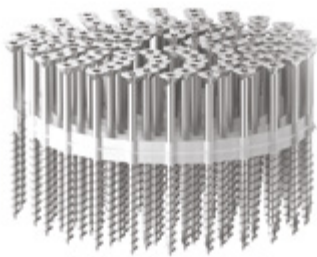

FOKUS	Gebundene HBS-Holzbauschraube
KOPF	Senkkopf mit Unterkopfräsrippen
DURCHMESSER	4,0 bis 6,0 mm
LÄNGE	30 bis 80 mm

LBA

ANKERNAGEL

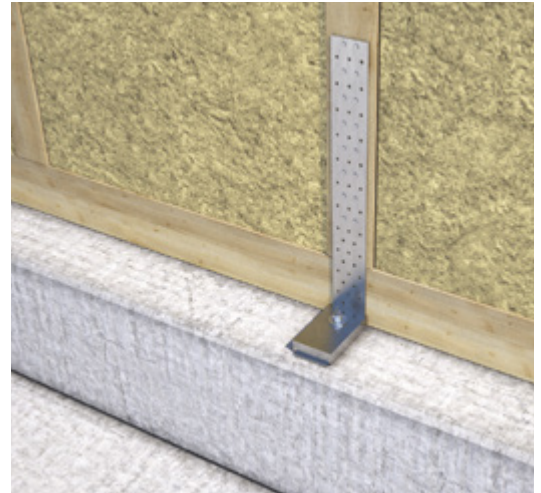

FOKUS	Gerändelter Nagel
KOPF	flach
DURCHMESSER	4,0 6,0 mm
LÄNGE	40 bis 100 mm

TBS

TELLERKOPFSCHRAUBE

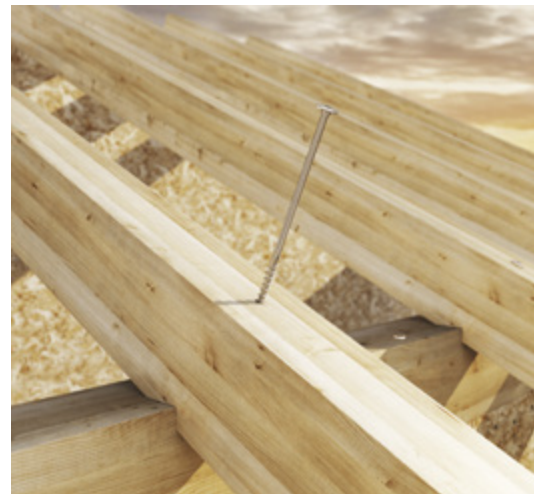

FOKUS	Schraube mit Tellerkopf
KOPF	Tellerkopf
DURCHMESSER	6,0 bis 10,0 mm
LÄNGE	40 bis 520 mm

VGZ EVO FRAME

VOLLGEWINDESCHRAUBE MIT ZYLINDERKOPF



FOKUS	Schlanker Verbinder, ideal für Außenbereich/Nutzungsklasse 3.
KOPF	Zylinderkopf
DURCHMESSER	5,3 5,6 mm
LÄNGE	80 bis 160 mm

BAHNEN

MONOLITHISCH

Bahnen mit einer homogenen und durchgehenden Funktionsschicht. Die Durchlässigkeit der monolithischen Bahnen ergibt sich aus der Fähigkeit des Polymeres, aus dem sie bestehen, eine **CHEMISCHE WECHSELWIRKUNG** mit den Wassermolekülen einzugehen. Diese Polymere sind in der Lage, chemisch mit den Wassermolekülen zu interagieren, wodurch sie wasserabweisend und atmungsaktiv werden.

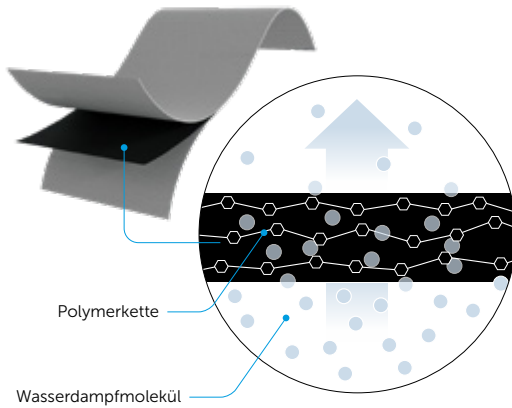

MIKROPORÖS

Bahnen mit Funktionsschicht, deren Mikroporosität durch eine mechanische Bearbeitung während der Produktion erzeugt wurde. Die Wasserdampfdurchlässigkeit wird durch das **KAPILLARPRINZIP** gewährleistet: Die Wassermoleküle passieren die Mikroporen des Funktionsfilms.

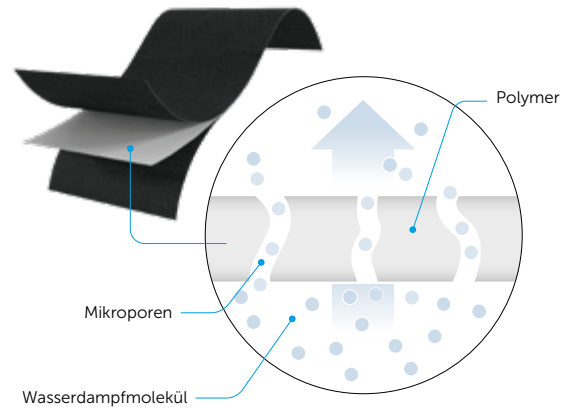

FENSTER, TÜREN UND STRUKTUR

3 SCHUTZSTUFEN

Das 3-Stufen-Verfahren legt die Wärme- und Schalldämmungsebenen für eine korrekte Montage von Fenster und Türen fest. Um optimale Ergebnisse zu erzielen, sollte in der Planungsphase jede Stufe sorgfältig bedacht werden.

BLAUE STUFE

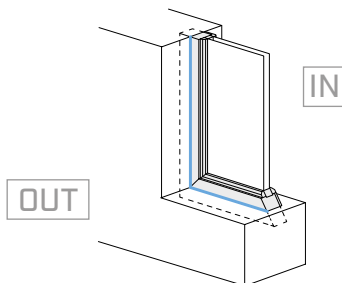

Äußere Ebene, die die Witterungsbeständigkeit garantiert. Bei einer unsauberen Ausführung kann es zu Wassereintritt und Schimmelbildung kommen.

GELBE STUFE

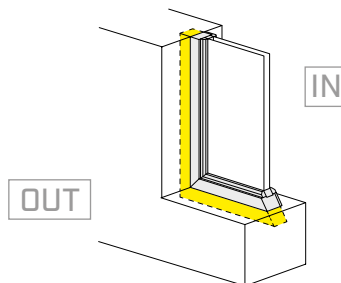

Mittlere Ebene, die die thermo-akustischen Anforderungen, sowie die mechanische Befestigung erfüllen muss. Hierbei ist zu beachten, daß eine gute Schalldämmung nicht automatisch eine gute Wärmedämmung darstellt.

ROTE STUFE

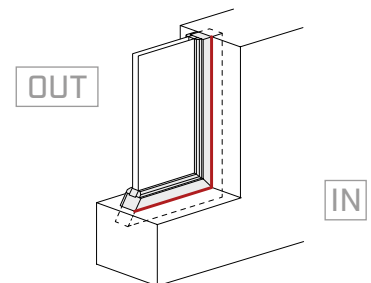

Innere Ebene, die die Luftdichtigkeit sicherstellen muss. Dies ist für die Vermeidung von Kondensat sowie eine Schwächung der Dämmwirkung notwendig.

EASY BAND

EINSEITIG KLEBENDES UNIVERSALBAND



FOKUS	Verklebung von Bahnen und Bauelementen für innen und außen
MATERIAL	Trägermaterial aus Polyethylen (PE) mit Acrylklebstoff, Verstärkungsgewebe und Trennfolie
ABMESSUNGEN	50 mm x 25 m 60 mm x 25 m
VORTEILE	vielseitig und stabil auch bei hohen Temperaturen



SEAL BAND

EINSEITIG KLEBENDES BAND FÜR DEN INNENBEREICH



FOKUS	Verklebung von Bahnen und Bauelementen im Innenbereich
MATERIAL	Trägermaterial aus imprägniertem wasserabweisendem Papier, Acrylklebstoff und Trennfolie
ABMESSUNGEN	60 mm x 40 m
VORTEILE	Erhältlich mit vorgeschneitem Liner für einfaches Verlegen in den Ecken



FRAME BAND

SELBSTAUSDEHNENDES DICHTBAND FÜR FENSTER UND TÜREN



FOKUS	Abdichtung von Fenster und Türen
MATERIAL	Komprimierter, mit Flammschutzmitteln imprägnierter Polyurethanschäum und Polyethylen-Folie (PE)
ABMESSUNGEN	54 mm x 30 m 74 mm x 30 m
VORTEILE	Abdichtung, Wärme- und Schalldämmung der 3 Schutzstufen mit einem Produkt erfüllt



LUFTDICHTHEIT UND BAUABDICHTUNG stehen für hochwertiges Bauen, Beständigkeit und Wohnkomfort. Entdecken Sie unsere Lösungen auf der Website oder fragen Sie den Handelsvertreter Ihres Vertrauens nach dem Katalog. www.rothoblaas.de



BARRIER ALU

REFLEKTIERENDE DAMPFBREMSE



FOKUS	Wasserundurchlässig; hemmt die Wasserdampfdiffusion sehr stark und reflektiert Wärme nach innen
FLÄCHENBEZOGENE MASSE	von 100 bis 200 g/m ²
WASSERDAMPFDURCHLÄSSIGKEIT	Ausführungen von Sd >150 bis Sd >1500 m
SPECIAL	Ausführungen in 3,0 m und mit Brandverhaltensklasse B-s1, d0

VAPORVLIES

DAMPFBREMSE

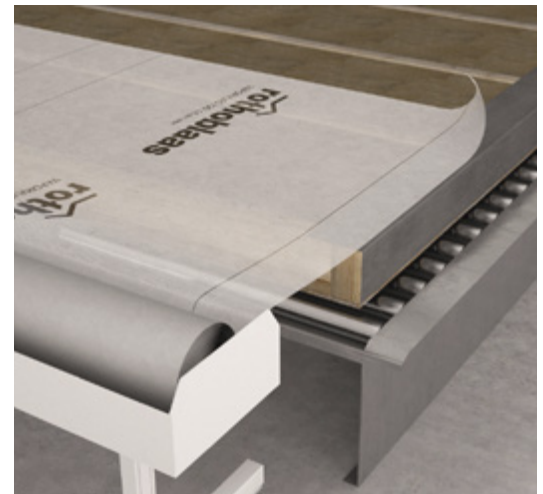

FOKUS	Wasserundurchlässig, hemmt die Wasserdampfdiffusion
FLÄCHENBEZOGENE MASSE	von 100 bis 225 g/m ²
WASSERDAMPFDURCHLÄSSIGKEIT	Ausführungen von Sd = 4 m bis Sd = 40 m
SPECIAL	Ausführungen in 3,0 m

CLIMA CONTROL

VARIABLE DAMPFBREMSENDE BAHN



FOKUS	Wasserundurchlässig, variabler Sd-Wert für ein optimales bauphysikalisches Verhalten des Bauteilaufbaus
FLÄCHENBEZOGENE MASSE	von 80 bis 160 g/m ²
WASSERDAMPFDURCHLÄSSIGKEIT	Feuchtevariabel von Sd = 0,2 bis Sd = 5 m
SPECIAL	Variable dampfbremsende Bahn

TRASPIR

HOCHDIFFUSIONSOFFENE BAHN



FOKUS	Wasserundurchlässig und wasserdampfdurchlässig
FLÄCHENBEZOGENE MASSE	von 75 bis 270 g/m ²
WASSERDAMPFDURCHLÄSSIGKEIT	Sd < 0,05 m
SPECIAL	Ausführungen mit Zertifizierung SINTEF, CSTB, BBA

TRASPIR EVO

MONOLITHISCHE HOCHDIFFUSIONSOFFENE BAHN



FOKUS	Wasserdicht und wasserdampfdurchlässig
FLÄCHENBEZOGENE MASSE	von 90 bis 360 g/m ²
WASSERDAMPFDURCHLÄSSIGKEIT	Sd < 0,2 m
SPECIAL	Monolithische Funktionsschicht (EVO) für höchste Beständigkeit

NET ROLL

BIEGSAME FIRST- UND GRATROLLE



FOKUS	Gewährleistung der Dachbelüftung
VORTEILE	Beständiges, auf die plissierten Flügel genähtes und aufgeklebtes Belüftungsband
MATERIAL	Belüftungsnetz aus Polypropylen (PP) und Aluminiumschürze mit Butylkleberaube
ABMESSUNGEN	310 mm x 5 m 390 mm x 5 m 390 mm x 20 m

WASP

TRANSPORTANKER FÜR HOLZELEMENTE



DM 2006/42/CE



FOKUS	Der Anker kann für Axial- und Querlasten verwendet werden
MATERIAL	Hochfester Kohlenstoffstahl mit galvanischer Verzinkung
ABMESSUNGEN	185 mm
VORTEILE	Maximale Traglast 1300 kg

GIRAFFE

MONTAGESTÜTZE



FOKUS	Präzise Längeneinstellung über seitlichen Griff
MATERIAL	GIR3000 und GIR4000 aus Stahl mit galvanischer Verzinkung GIR2200 und GIR6000 aus extrudiertem Aluminium 6060
ABMESSUNGEN	2200-3000-4000-6000 mm
VORTEILE	GIR3000 mit Schnelleinstellung und Automatikverschluss

MANTIS

EINWEG- HEBEGURTE ZUM TRANSPORT VON FERTIGBAUTEILEN



EN 1492-1



FOKUS	Sicherheitsfaktor 7:1
MATERIAL	Polyester
ABMESSUNGEN	50 oder 100 cm
VORTEILE	Maximale Traglast 800 kg

WERKZEUGE UND MASCHINEN, alles, was Sie für optimales Arbeiten auf der Baustelle benötigen. Entdecken Sie unser Angebot auf der Website oder fragen Sie den Handelsvertreter Ihres Vertrauens nach dem Katalog. www.rothoblaas.de



XEPOX

ZWEIKOMPONENTEN-EPOXYDKLEBER



FOKUS	konstruktive Verklebung
TYP	Verbindungen mit Stangen, gelochten oder sandgestrahlten Platten
SORTIMENT	5 Produkte zur Anpassung an alle Anforderungen
ANWENDUNG	je nach Viskosität durch Sprühen, Pinsel oder Spachtel auftragbar

VIN-FIX

CHEMISCHER DÜBEL AUF VINYLESTERBASIS,
STYROLFREI



FOKUS	Beton, gerissen, ungerissen und Leistungskategorie C2
MATERIAL	Auf Vinylesterbasis, styrolfrei
FORMAT	300 ml 420 ml
VORTEILE	Geeignet für trockenen und feuchten Beton oder tiefliegende Bohrlöcher

HERMETIC FOAM

PU- WEICHZELLENSCHAUM MIT HOHER
SCHALLDÄMMUNG



FOKUS	Dauerhaft elastischer Schaum mit luft- und wasserdichten Eigenschaften
MATERIAL	Hochelastisches geschlossenzelliges Polyurethangemisch
FORMAT	750 ml
VORTEILE	Geprüft für Schalldämmung bis 60 dB

Holen Sie das Beste aus unseren Lösungen und verlassen Sie sich dabei auf unsere äußerst kompetenten **TECHNISCHEN BERATER**, die Planern, Technikern und Monteuren jederzeit zur Verfügung stehen.
www.rothoblaas.de/technischer-support



VGZ

VOLLGEWINDESCHRAUBE MIT ZYLINDERKOPF



BIT INKLUSIVE



MY
PROJECT
SOFTWARE



ETA-11/0030



FOKUS	Kreuzverschraubung, Querdruckverstärkung und Zugverbindungen
KOPF	Zylinderkopf
DURCHMESSER	5,3 5,6 7,0 9,0 11,0 mm
LÄNGE	80 bis 600 mm

ALU MIDI

VERDECKTER BALKENTRÄGER MIT UND OHNE LÖCHER



VIDEO



MY
PROJECT
SOFTWARE



ETA-09/0361



FOKUS	verdeckte Verbinder
HOLZQUERSCHNITT	von 80 x 100 mm bis 200 x 520 mm
FESTIGKEIT	$R_{v,k}$ bis 150 kN
BEFESTIGUNGEN	LBA, LBS, SBD, STA, SKR

BSA

METALLISCHE BALKENSCHUHE - SCHENKEL AUSSEN



ETA



FOKUS	sichtbare Verbinder
ABMESSUNGEN	von 40 x 110 mm bis 200 x 240 mm
STÄRKE	2,0 2,5 mm
BEFESTIGUNGEN	LBA, LBS, SKR, VIN-FIX PRO

LOCK T TIMBER

VERDECKTER HOLZ-HOLZ VERBINDER



FOKUS	Steckverbinder
HOLZQUERSCHNITT	von 35 x 80 mm bis 200 x 440 mm
FESTIGKEIT	$R_{v,k}$ bis 65 kN
BEFESTIGUNGEN	LBS

SPEEDY BAND

EINSEITIG KLEBENDES UNIVERSALBAND OHNE TRENNFOLIE



FOKUS	Verklebung von Bahnen und Bauelementen für innen und außen
MATERIAL	Trägermaterial aus Polyethylen (PE) mit Acrylklebstoff und Verstärkungsgewebe
ABMESSUNGEN	60 mm x 25 m 300 mm x 25 m
VORTEILE	Ohne Liner, weniger Verschwendung und Zeitaufwand

CONSTRUCTION SEALING

KOMPRIMIERBARE DICHTUNG



FOKUS	Luft- und winddichter Anschluss von Holz-Holz-Verbindungen
MATERIAL	EPDM-Schaumstoff
ABMESSUNGEN	46 mm x 25 m
VORTEILE	Hohe chemische Beständigkeit und Lebensdauer

ALADIN STRIPE

ENTKOPPLUNGSPROFIL ZUR SCHALLDÄMMUNG



FLANKSOUND



EN ISO 10848



MATERIAL	extrudierter EPDM-Schaumstoff
STÄRKE	5,0 und 7,0 mm
ABMESSUNGEN	95 und 115 mm breite Streifen, in der Mitte durch Vorschnitt teilbar
ANWENDBAR LINEARE BELASTUNG	von 2,0 bis 30 kN/m



SILENT FLOOR

ENTKOPPELTE SCHALLDÄMMMATTE



ANWENDUNGSGEBIETE	unter Estrich
MATERIAL	Elastoplastomerbitumen, kaschiert mit Polyesterfilz
ROLLENMASSE	5,0 mm x 1,05 m x 10 m
DYNAMISCHE STEIFIGKEIT S'	27 MN/m ³
ΔLW *	28 dB

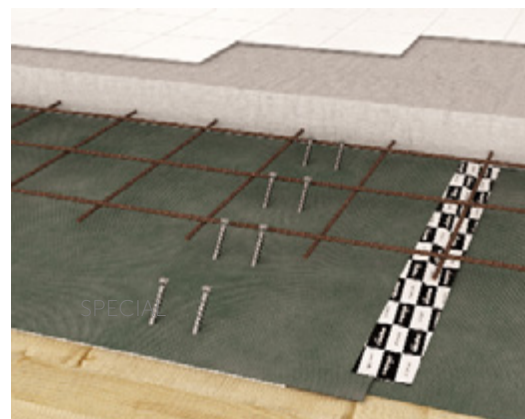

SILENT STEP

TRITTSCHALLDÄMMMATTE AUS POLYETHYLEN



ANWENDUNGSGEBIETE	Dämmunterlagen für Boden
MATERIAL	NPE-Polyethylen mit PE-Folie
ROLLENMASSE	2,0 mm x 1,0 m x 15 m
FLÄCHENBEZOGENE MASSE	100 g/m ²
SCHUTZ VOR FEUCHTIGKEITSAUFSTIEG (Sd)	> 75 m



Unsere **LÖSUNGEN ZUR SCHALLDÄMMUNG** gewährleisten höchste Standards bei Schalldämmung und Wohnkomfort. Entdecken Sie unser Angebot auf der Website und fragen Sie den Handelsvertreter Ihres Vertrauens nach dem Katalog. www.rothblaas.de



R10 - R20 - R30

VERSTELLBARER PFOSTENTRÄGER

S235
DAC COAT



CE
ETA-10/0422



FOKUS	Höhenverstellbar, auch nach der Montage
PFOSTEN	von 80 x 80 mm bis 240 x 240 mm
HÖHE	verstellbar von 140 bis 250 mm
BEFESTIGUNGEN	HBS PLATE EVO, SKR, VIN-FIX PRO

FLAT | FLIP

VERBINDER FÜR TERRASSEN



FOKUS	Verdeckter Verbinder mit ansprechendem Design
BESCHICHTUNG	schwarze Anti-Rost Beschichtung galvanische Verzinkung
BRETTER	symmetrisch Fräsung
FUGEN	7,0 mm
BEFESTIGUNGEN	KKTN540, KKAN440

TRASPIR EVO UV

MONOLITHISCHE HOCHDIFFUSIONSOFFENE UND UV-BESTÄNDIGE FOLIE

B-s1, d0

CE
EN 13859-2

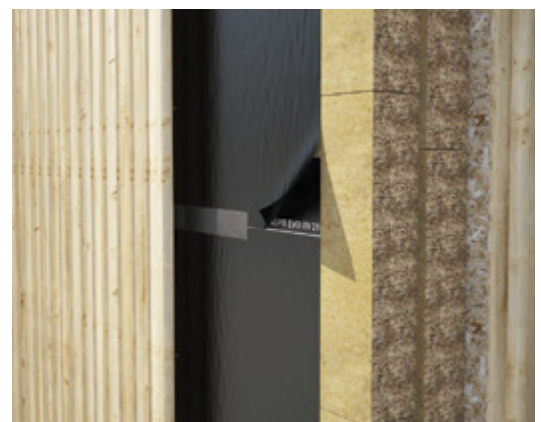
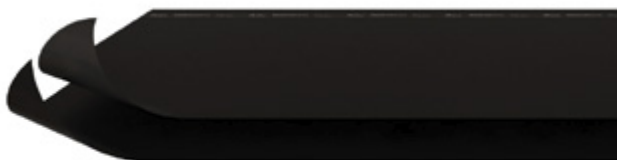

FOKUS	Dauerhafte UV-Beständigkeit bei bestimmten Fugenbreiten
FLÄCHENBEZOGENE MASSE	210 g/m ²
WASSERDAMPFDURCHLÄSSIGKEIT	Sd < 0,15 m
SPECIAL	Ausführungen in 3,0 m und mit Brandverhaltensklasse B-s1, d0



REGISTRIEREN SIE SICH bei unserem YOUTUBE-Kanal, damit Sie immer über Produkte und Neuheiten von Rothoblaas informiert bleiben. **Nicht vergessen, die Benachrichtigungen zu aktivieren!**



SLIM

ANSCHLAGPUNKT



EN
517:2006 B

EN
795:2012 A

UNI
11578:2015 A

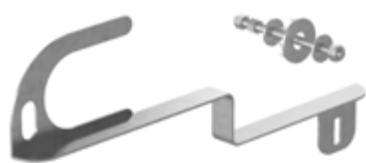

FOKUS	Ideal für Holzkonstruktionen mit geringen Querschnitt
MATERIAL	Edelstahl 1.4016 - AISI430
ANWENDUNGSGEBIET	Holzquerschnitt min. 114 mm (38 + 38 + 38) x 68 mm

HOOK EVO 2.0

ANSCHLAGPUNKT



EN
795:2012 A

UNI
11578:2015 A

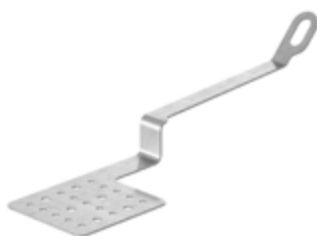

FOKUS	Für jeden Dachziegeltyp geeignet
MATERIAL	Edelstahl 1.4301 - AISI304
ANWENDUNGSGEBIET	Holzquerschnitt min. 80 x 100 mm Betonstärke min. 120 mm

LOOP - LOOP XL

ANSCHLAGPUNKT



EN
795:2012 A

UNI
11578:2015 A



FOKUS	Schlichtes Design, vielseitig einsetzbar
MATERIAL	Edelstahl 1.4404 - AISI316 Aluminium EN-AW 6060
ANWENDUNGSGEBIET	Holzquerschnitt min: 100 x 100 mm Konstruktion aus Beton in Kombination mit der Halterung KRAKEN: min. 40 mm

Ein Produktsortiment für den Zugang, den Übergang und die Ausführung verschiedener Arbeiten auf der Dachfläche in völliger Sicherheit. Entdecken Sie das Angebot auf der Website oder fragen Sie den Handelsvertreter Ihres Vertrauens nach dem Katalog **ABSTURZSICHERUNG UND SICHERHEITSSYSTEME**. www.rothoblaas.de/safe



KITE

ANSCHLAGPUNKT



EN 795:2012 A
UNI 11578:2015 A

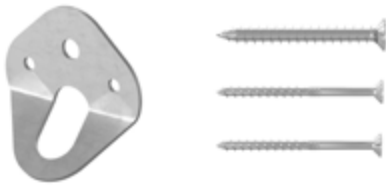

FOKUS	Vielseitig einsetzbarer Anschlagpunkt
MATERIAL	Edelstahl 1.4016 - AISI430
ANWENDUNGSGEBIET	Holzquerschnitt min. 100 x 100 mm Betonstärke min. 140 mm Stahlkonstruktion min. 5 mm



TOWER

STÜTZE FÜR AOS01 ODER SEILSYSTEM



EN 795:2012 A+C
CEN/TS 16415:2013
UNI 11578:2015 A+C



FOKUS	Stütze für Flach- und Steildach für Seilsystem PATROL oder als Einzelanschlagpunkt in Verbindung mit AOS01
MATERIAL	Verzinkter Stahl S235JR oder Edelstahl 1.4301 / AISI304
ANWENDUNGSGEBIET	Holzquerschnitt min. 160 x 160 mm Betonstärke min. 140 mm Stahlkonstruktion min. 6 mm

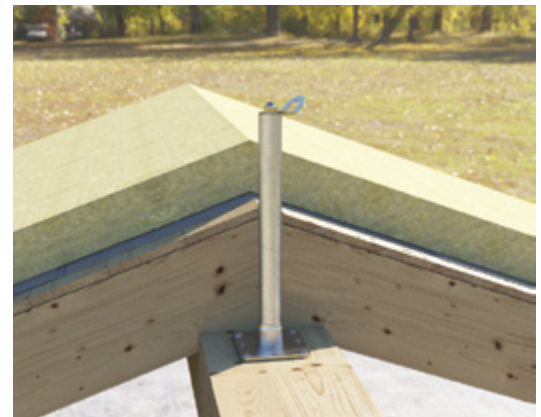

PATROL KIT

SEILSYSTEM SET



EN 795:2012 C
CEN/TS 16415:2013
UNI 11578:2015 C



FOKUS	Praktisches Set mit Endbefestigungen, Stoßdämpfern, Zwischenelement und Seil zur Erstellung eines Seilsystems von 10-15 bzw. 25 m
MATERIAL	Edelstahl 1.4301 - AISI304 - Aluminium EN-AW 6082
ANWENDUNGSGEBIET	Verwendbar an Stütze TOWER, TOWER XL, SHIELD, SHIELD 2.0, COPPO



Entdecken Sie unser Angebot an **PSA** für die Sicherheit auf der Baustelle und am Arbeitsplatz. Besuchen Sie die Website oder fragen Sie den Handelsvertreter Ihres Vertrauens nach dem Katalog **ABSTURZSICHERUNG UND SICHERHEITSSYSTEME**.
www.rothoblaas.de/safe



BEFESTIGUNG

Holzbauschrauben | Holzbauverbinder | Betonanker

LUFTDICHTHEIT UND BAUABDICHTUNG

Dampfbremsen und -sperrern | Diffusionsoffene Bahnen
Bitumenbahnen | Bänder und Profile | Dichtungsmittel | Zubehör

SCHALLDÄMMUNG

Schalldämmbänder | Schalldämmmatten | Dichtungsmittel

ABSTURZSICHERUNG

Seilsysteme | Komponenten für Seilsysteme | Einzelanschlagpunkte
Kollektiver Schutz und Zugänge | PSA | Befestigung und Zubehör

MASCHINEN UND WERKZEUGE

Zimmereiwerkzeug | Messung | Schablonen | Baustellenschutz
Transport und Hebeteknik | Holzreparatur | Bohrer und Fräser
Maschinen

rothoschool



DIE RICHTIGE AUSBILDUNG FÜR EINE ERFOLGREICHE ZUKUNFT!

Ausbildungsprogramme, die sich mit den aktuellsten Themen im Bereich der Planung und Umsetzung von Holzbauten befassen – und nicht nur das. Fachkundige Dozenten und anregende Lehrprogramme: Die perfekte Kombination, damit Sie zu den wichtigsten Themen rund um Holzkonstruktionen stets auf dem neuesten Stand sind.



Entdecken Sie alle unsere Kurse!
www.rothoblaas.de/schulungen



Rotho Blaas GmbH

Etsweg 2/1 | I-39040, Kurtatsch (BZ) | Italien
Tel: +39 0471 81 84 00 | Fax: +39 0471 81 84 84
info@rothoblaas.com | www.rothoblaas.de



01FRAMEIDE 09/20

